

Ständerprofile PS

Alu-Strangpressprofil, natur eloxiert, stabil, kompakt, glatte Oberfläche, formschön

PS 6040 (B 60 x H 40 mm)
Art. Nr. 200006 3000

PS 8060 (B 80 x H 60 mm)
Art. Nr. 200007 3000

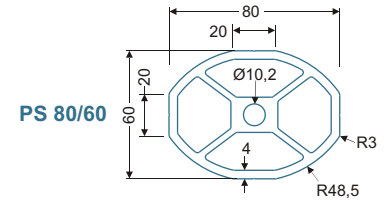
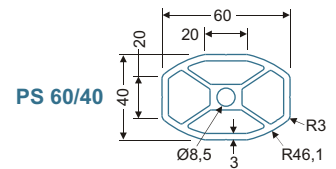

Artikel	PS 60/40	PS 80/60
Abmessungen (LxBxH)	60 x 40 mm	100 x 100 mm
Gewicht	1960 g/m	3710 g/m
Trägheitsmoment I _x	22,56 cm ⁴	70,19 cm ⁴
Trägheitsmoment I _y	11,28 cm ⁴	42,96 cm ⁴
Widerst. Moment W _x	7,50 cm ³	17,55 cm ³
Widerst. Moment W _y	7,50 cm ³	14,32 cm ³

Individueller Profilschnitt bis l=3000 mm, sowie andere Oberflächen auf Anfrage.

Ständerprofil PS

Alu-Strangpressprofil, natur eloxiert, zum Aufbau von Geräteträgern, Tischen und Gestellen

PS 200 (B 200 x H 40 mm)
Art. Nr. 208050 3000

Individueller Profilschnitt bis l=3000 mm, sowie andere Oberflächen auf Anfrage.

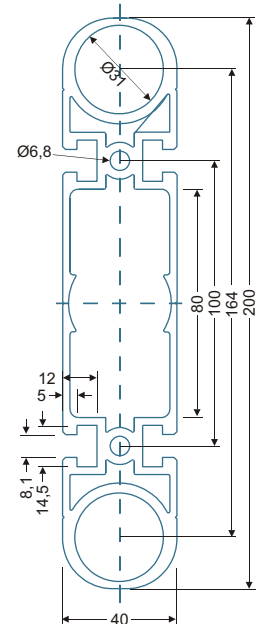
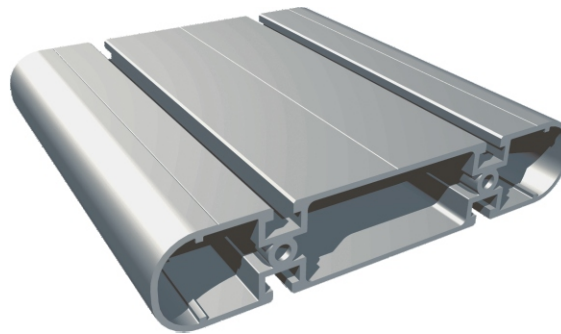

Artikel	PS 200
Abmessungen (LxBxH)	200 x 40 mm
Gewicht	5940 g/m
Trägheitsmoment I _x	870,00 cm ⁴
Trägheitsmoment I _y	45,00 cm ⁴
Widerst. Moment W _x	86,90 cm ³
Widerst. Moment W _y	22,80 cm ³

Alu-Gussfuß

.. zum Aufbau von rollbaren Geräteträgern, (L x B x H 40 mm), (VE=2St.), lichtgrau pulverbeschichtet, inkl. Lenkrollen



Art. Nr. 248700 3000

Rechteckprofil RE 40

Alu-Strangpressprofil, natur eloxiert, leicht, und sehr stabil. Universelle Präzisions- Aufspann- und Bearbeitungsfläche

RE 40/150 (B 150 x H 40 mm)
Art. Nr. 201035 3000

RE 40/250 (B 250 x H 40 mm)
Art. Nr. 201030 3000

RE 40/350 (B 350 x H 40 mm)
Art. Nr. 201031 3000

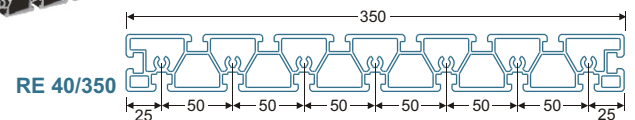
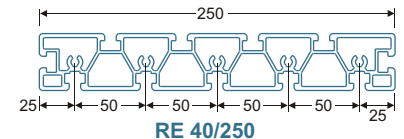
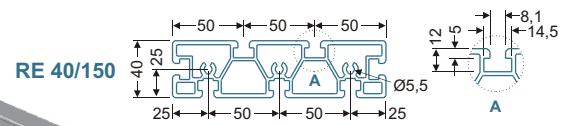
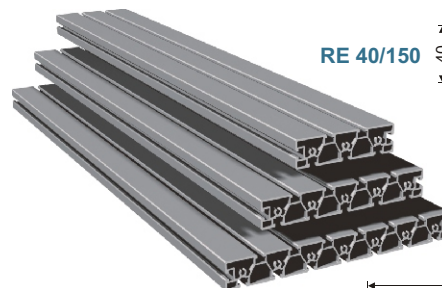

Artikel	RE 40/150	RE 40/250	RE 40/350
Abmessungen (LxBxH)	150 x 40 mm	250 x 40 mm	350 x 40 mm
Gewicht	4790 g/m	7593 g/m	10.417 g/m
Trägheitsmoment I _x	393,70 cm ⁴	1654,53 cm ⁴	4306,69 cm ⁴
Trägheitsmoment I _y	33,42 cm ⁴	54,18 cm ⁴	75,00 cm ⁴
Widerst. Moment W _x	52,49 cm ³	131,64 cm ³	246,10 cm ³
Widerst. Moment W _y	16,71 cm ³	27,09 cm ³	37,50 cm ³

Individueller Profilschnitt bis l=3000 mm, sowie andere Oberflächen auf Anfrage.

Technische Änderungen vorbehalten